

# AVVOLGIBILI



**Sistemi Oscuranti Innovativi dal 1979**  
un tocco di colore al tuo risparmio energetico



# ALLUMINIO COIBENTATO

## N55

### RESISTENTE - INDEFORMABILE

la tapparella per ogni stagione

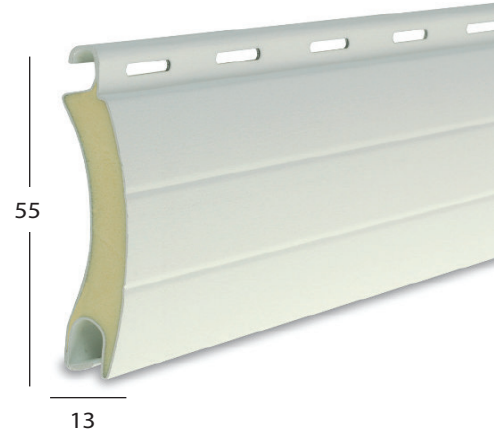

 **PLASTIC FREE** ECOLOGICO - RICICLABILE  
COIBENTATO



*Profilo in alluminio  
con poliuretano  
espanso ecologico*

**Il profilo N55 è sinonimo di eccellenza e sintesi perfetta di qualità.**

*Profilo in alluminio per avvolgibile a schiuma poliuretanica ecologica ad alta stabilità e lunga durata, senza alcuna manutenzione.*

La produzione dei profilati per tapparella si veste di un alto spessore e arricchisce la propria consistenza in termini di impiego della materia prima collocandosi in proiezione come prodotto che punta alla qualità assoluta sul mercato, capace di soddisfare standard essenziali: funzionalità, adattabilità.

**NON SCOLORISCE ALLA LUCE SOLARE**

**NON SI DEFORMA CON IL CALORE DEL SOLE**

# ALLUMINIO COIBENTATO

## PANORAMICA 20 - PANORAMICA 20 HD Alta Densità



### Dimensione profilo

- mm 11,6 x 65

### Peso al mq PANORAMICA 20

- kg 6,0 circa

### Peso al mq PANORAMICA 20 HD

- kg 7,0 circa

### Massimo impiego consigliato

- ml. 2,0

### Distanza configurabile Stecca

- mm 20

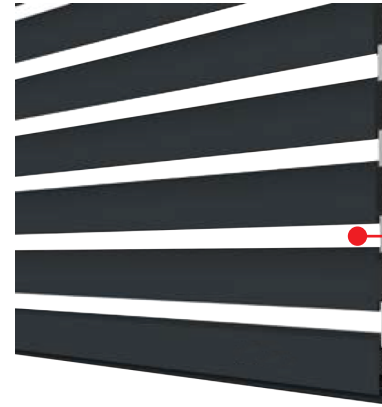

**MAGGIOR VISIBILITA'  
TRA LE DOGHE**

### PANORAMICA **Maggior respiro alla tua casa**

Panoramica la nuova tapparella frangisole che unisce la schermatura solare di un frangisole con la protezione di una tapparella.

Il suo profilo leggero e robusto allo stesso tempo, in alluminio coibentato anche ad Alta Densità, consente l'installazione di motori compatti ed efficienti, garantendo risparmio energetico e bassi costi operativi.

L'innovativo sistema oscurante, che personalizza la luce.



+ visibilità



+ facile  
installazione



- rumore



+ risparmio  
energetico



+ ventilazione



+ luminosità

# ALLUMINIO COIBENTATO

ARIALUCE 50 - ARIALUCE 50 HD Alta Densità



## Dimensione profilo

- mm 13 x 50

## Spessore con verniciatura

- mm 0,36 circa

## Peso al mq ARIALUCE 50

- kg 5,0 circa

## Peso al mq ARIALUCE 50 HD

- kg 6,0 circa

## Stecche per mq

- n. 20

## Massimo impiego

consigliato

- ml. 4,0

**+ LUMINOSITA' + AERAZIONE**

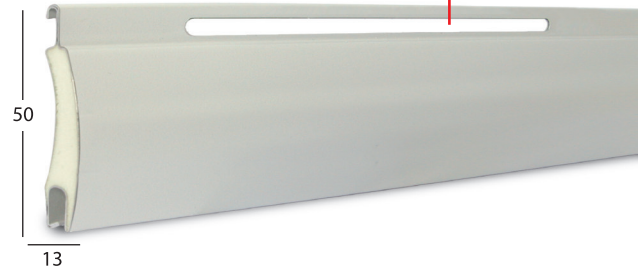

## **ARIALUCE è la tapparella ad asola larga.**

Il particolare disegno dell'asola di formato maxi mm 160 x 15 rende Arialuce una tapparella di design estremamente funzionale, per la capacità di far passare facilmente aria e luce. Il profilo in alluminio, materiale ecologico, è rigido e resistente e garantisce una buona durezza nel tempo anche senza alcuna manutenzione. La tapparella Arialuce è disponibile anche in HD alta densità.



+ LUMINOSITÀ



+ VENTILAZIONE



+ PRIVACY



+ VISIBILITÀ

# ALLUMINIO COIBENTATO

## R55 HD Alta Densità

### Dimensione profilo

- mm 13 x 55

### Spessore con verniciatura

- mm 0,36 circa

### Peso al mq

- kg 4,7 circa

### Stecche per mq

- n.18

### Massimo impiego consigliato

- ml. 4,0

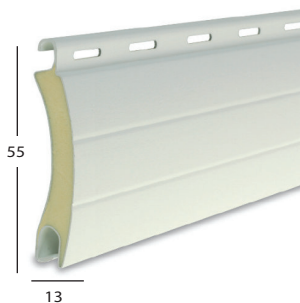

*Il profilo **R55HD** Alta Densità è sinonimo di eccellenza e sintesi perfetta di qualità e resistenza, arricchisce la propria consistenza in termini di impiego della materia prima collocandosi in proiezione come prodotto che punta alla qualità assoluta sul mercato.*

## BICOLOR 52

### Dimensione profilo

- mm 14 x 52

### Spessore con verniciatura

- mm 0,36 circa

### Peso al mq

- kg 4,5 circa

### Stecche per mq

- n. 19

### Massimo impiego consigliato

- ml. 3,2

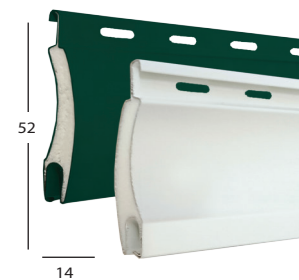

***BICOLOR** è la tapparella che mette tutti d'accordo.*

*Questo modello di tapparella è ideale per tutti quei casi in cui si ha l'esigenza di rispettare regole condominiali o linee guida di progetti edilizi e urbanistici, senza rinunciare al proprio colore preferito per l'interno della propria abitazione.*

## MINI R45 - MINI R45 HD Alta Densità

### Dimensione profilo

- mm 9 x 45

### Spessore con verniciatura

- mm 0,33 circa

### Peso al mq R45

- kg 2,9 circa

### Peso al mq R45 HD

- kg 3,9 circa

### Stecche per mq

- n. 22

### Massimo impiego consigliato

- ml. 3,2

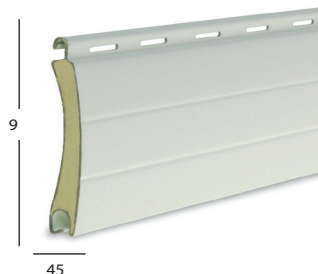

*Il profilo **R45** nasce dall' esigenza di coniugare spazio e design. Fondamentalmente, il suo aspetto snello ma pur sempre robusto nella versione alta densità gli conferisce il vantaggio di poter essere riavvolto nello spazio eventualmente ristretto del cassonetto, disponibile anche in HD Alta densità.*

## FLAT 43

### Dimensione profilo

- mm 8 x 43

### Spessore con verniciatura

- mm 0,33 circa

### Peso al mq

- kg 3,2 circa

### Stecche per mq

- n. 23

### Massimo impiego consigliato

- ml. 3,0

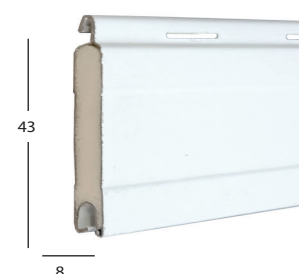

*Il profilo **FLAT43** piatto nasce dall' esigenza di ottenere lo stesso disegno interno-esterno. Le sue linee diritte e pure coniugano contemporaneità del design e la funzionalità. Inoltre, la sua forma consente di utilizzare, in fase di montaggio, l'avvolgimento sia esterno che interno*



# ALLUMINIO ESTRUSO

## BLIND E55

### Dimensione profilo

- mm 13 x 55

### Spessore con verniciatura

- mm 1,00 circa

### Peso al mq

- kg 8,5 circa

### Stecche per mq

- n. 18

### Massimo impiego consigliato

- ml. 4,0

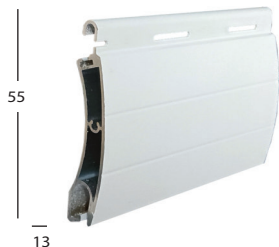

Il profilo **E55** viene impiegato per realizzare tapparelle di sicurezza senza rinunciare a quelle caratteristiche di utilizzo della "sorella gemella coibentata". Il suo design alloggia perfettamente nelle costruzioni edili ex novo risultando altresì idoneo per la schermatura solare negli alloggi da ristrutturare.

## BLIND E27

### Dimensione profilo

- mm 9 x 27

### Spessore con verniciatura

- mm 1,00 circa

### Peso al mq

- kg 9,5 circa

### Stecche per mq

- n. 37

### Massimo impiego consigliato

- ml. 4,0

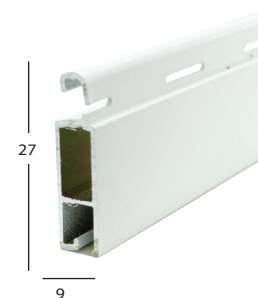

Il profilo **E27** si piazza sul mercato della tapparella in estruso come "principe del foro". Si adegua in maniera eccellente alle esigenze di spazio quando avvolto nel cassonetto mentre conferisce all'abitazione, quando distende le proprie doghe, un senso di sicurezza tangibile.

## LUPIN AUTOBLOCK

### Dimensione lamella chiusa

- mm 49

### Dimensione lamella estesa

- mm 71,5

### Peso al mq

- kg 12 circa

### Massimo impiego consigliato

- ml. 2,75

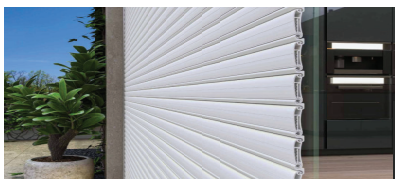
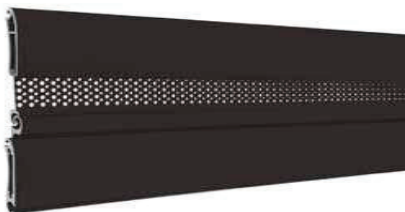

### LUPIN AUTOBLOCK

è la tapparella certificata in Classe 4 Antieffrazione, con i suoi due profili in estruso (stecca e stecca microforata), uniti da un aggancio ad "S" che attiva il sistema autobloccante.

Lupin protegge dalle intrusioni e dai tentativi di sollevamento. Il design microforato di uno dei profili facilita l'aerazione e l'illuminazione, tenendo lontani anche gli insetti.

Lupin ha ottenuto la certificazione di resistenza in CLASSE 4 per le prove antieffrazione UNI EN 1630.



+ SICUREZZA



+ LUMINOSITÀ



+ VENTILAZIONE



+ VISIBILITÀ



+ PRIVACY



- INSETTI



## ACCIAIO ANTISCASSO

### STEEL 55 - STEEL 55 HD Alta Densità

Dimensione profilo  
- mm 12 x 55

Spessore con verniciatura  
- mm 0,40 circa

Peso al mq Steel55  
- kg 8,5 circa

Peso al mq Steel55HD  
- kg 9,5 circa

Stecche per mq  
- n. 18

Massimo impiego  
consigliato  
- ml. 4,0

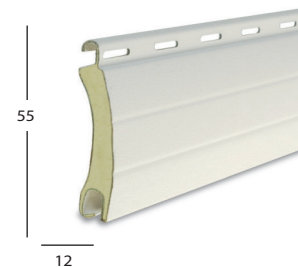

*il Profilo in Acciaio Coibentato **STEEL55** è costituito da un laminato d'acciaio che lo rende funzionale ea adatto all'impiego duraturo nel tempo. Disponibile anche in HD Alta Densità.*

### STEEL 42 - STEEL 42 HD Alta Densità

Dimensione profilo  
- mm 9 x 42

Spessore con verniciatura  
- mm 0,40 circa

Peso al mq Steel42  
- kg 8,2 circa

Peso al mq Steel42HD  
- kg 8,9 circa

Stecche per mq  
- n. 24

Massimo impiego  
consigliato  
- ml. 3,2

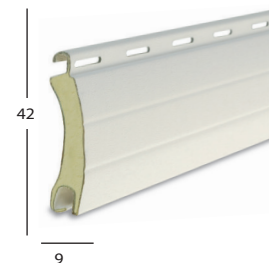

*il Profilo in Acciaio Coibentato **STEEL42** unisce all'occorrenza, resistenza e versatilità in uno spazio di avvolgimento ridotto, le doghe così progettate si innestano egregiamente nel contesto sicurezza. Disponibile anche in HD Alta Densità.*

# SCHEMATURE SOLARI

## SKERMA 65 - SKERMA 65RC3 - SKERMA 68



### SKERMA 65 H1

**Dimensione profilo mm 14,6 x 65**

Larghezza: max consigliata 1800 mm

Altezza: max consigliata 2700 mm

Peso al mq 11 kg

Distanza configurabile Stecca mm 20

### SKERMA 65 H3

**Dimensione profilo mm 14,6 x 65**

Larghezza: max consigliata 1800 mm

Altezza: max consigliata 2700 mm

Peso al mq 13 kg

Distanza configurabile Stecca mm 20

### SKERMA 65 H5 RC3

**Dimensione profilo mm 14,6 x 65**

Larghezza: max consigliata 2700 mm

Altezza: max consigliata 2900 mm

Peso al mq 17 kg

Distanza configurabile Stecca mm 20

### SKERMA 68 H3

**Dimensione profilo mm 12,5 x 68**

Larghezza: max consigliata 4000 mm

Altezza: max consigliata 3000 mm

Peso al mq 16 kg

Distanza configurabile Stecca mm 20

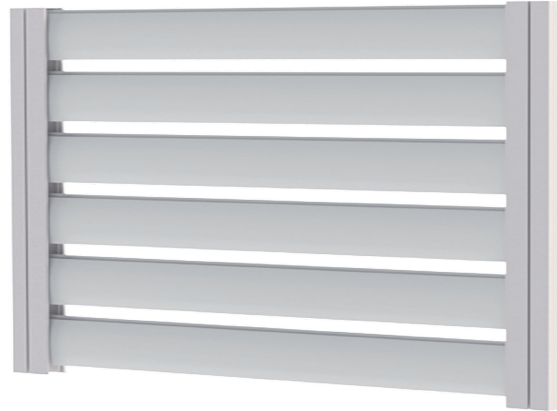

**SKERMA è la tapparella frangisole, certificata anche nella versione in Classe 3 Antieffrazione.**

*E' il primo modello dei prodotti appartenenti alla gamma di tapparelle avvolgibile frangisole più innovativa che ti consente di regolare luce, aria e privacy, come vuoi tu.*

*Permette di scegliere la combinazione di luce ed ombra preferite fornendo molteplici soluzioni per la regolazione della luminosità o per l'oscuramento di ogni ambiente, e varie possibilità di personalizzazione delle sue caratteristiche.*





# SCHERMATURE SOLARI

## GENYA RC3



### GENYA RC3

**Dimensione profilo mm 14,6 x 50/70**

Larghezza: max consigliata 1800 mm

Altezza: max consigliata 2900 mm

Peso al mq 10 kg

Distanza configurabile Stecca mm 0-20

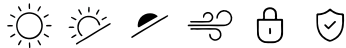

**Genya è la tapparella frangisole innovativa, certificata in Classe 3 Antieffrazione.**

*È la prima e unica soluzione che ti permette di regolare spazio e luce come desideri, senza limitazioni.*

*Plus di innovazione, comfort e sicurezza, l'evoluzione nel mondo della schermatura solare.*



# FRANGISOLE ORIENTABILE

## OBLIQUA LA TAPPARELLA ORIENTABILE



### CARATTERISTICHE TECNICHE

Larghezza: max consigliata 3000 mm

Altezza: max consigliata 3000 mm

Peso al mq 9,2 kg

### ***OBLIQUA è la tapparella a lamelle orientabili.***

*Un'innovazione che mette insieme le caratteristiche dell'avvolgibile con quelle del frangisole. Obliqua è la tapparella in alluminio che permette di regolare perfettamente la luce, illuminando, arieggiando e proteggendo gli ambienti della tua casa, rispettando la privacy. Il suo funzionamento non richiede meccanismi all'interno delle guide, pertanto è possibile installarla come una normale avvolgibile su nuove costruzioni o sostituirla alle esistenti. Non necessita di manutenzione e garantisce un funzionamento costante nel tempo.*



TELO COMPLETAMENTE CHIUSO



TELO CON LAMELLE INCLINATE A 60°



TELO COMPLETAMENTE APERTO

# PVC

## PVC V-EKO 4 Kg

### Dimensione profilo

- mm 13,2 x 55

### Peso al mq

- kg 4,0 circa

### Stecche per mq

- n. 18

### Massimo impiego consigliato

- ml. 2,0

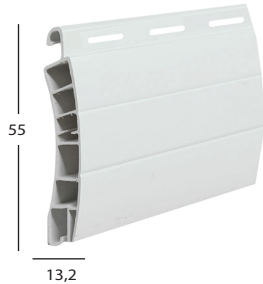

Modello in PVC V-EKO (peso specifico standard di circa kg. 4,000/mq) è realizzato con stecche auto-aggiacianti (a doppia parete e con intersezioni di irrigidimento interni) che misurano 13,2 mm di base e 55 mm di altezza. Il profilo è dotato di un fermo laterale "antisfilamento" che serve a bloccare le stecche. Normalmente, per larghezze e colori particolari, è consigliato l'utilizzo di rinforzi in ferro ad H. Questa tipologia di avvolgibili rispetta i requisiti previsti dalla normativa UNI EN 13659:2009.

## PVC SILVER 5 Kg

### Dimensione profilo

- mm 13,2 x 55

### Peso al mq

- kg 5,0 circa

### Stecche per mq

- n. 18

### Massimo impiego consigliato

- ml. 2,0

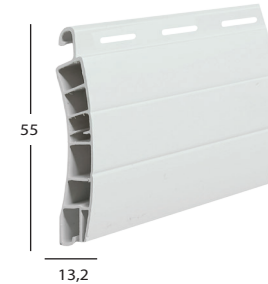

Modello in PVC SILVER (peso specifico standard di circa kg. 5,000/mq) è realizzato con stecche auto-aggiacianti (a doppia parete e con intersezioni di irrigidimento interni) che misurano 13,2 mm di base e 55 mm di altezza. Il profilo è dotato di un fermo laterale "antisfilamento" che serve a bloccare le stecche. Normalmente, per larghezze e colori particolari, è consigliato l'utilizzo di rinforzi in ferro ad H. Questa tipologia di avvolgibili rispetta i requisiti previsti dalla normativa UNI EN 13659:2009.

## PVC FIBERGLASS

**FIBERGLASS®**  
L'ORIGINALE Brevetto n. 0001411276

### Dimensione profilo

- mm 13,2 x 55

### Peso al mq

- kg 5,0 circa

### Stecche per mq

- n. 18

### Massimo impiego consigliato

- ml. 2,0

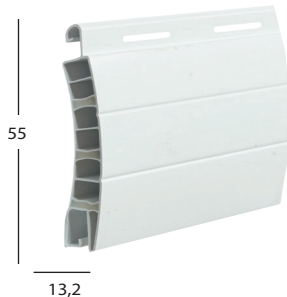

Profilo in pvc con rinforzo in polimero di fibra di vetro. Con il modello Fiberglass, si risolve il problema dell'incarcamento della tapparella in PVC, derivante dalla dilatazione termica della stecca in caso di forte esposizione al sole.

Grazie al suo rinforzo in fibra brevettato, il profilo acquisisce una resistenza superiore che garantisce la stabilità della forma anche in condizioni di notevole riscaldamento della stessa, non essendoci più necessaria l'applicazione del rinforzo metallico.

Questo prodotto, molto resistente agli agenti atmosferici e meccanici, è interamente eco sostenibile e rispettoso dell'ambiente, essendo riciclabile in tutte le sue parti, alla fine dell'utilizzo.

### Avvolgibile in PVC con rinforzo in polimero di fibra di vetro

Struttura arcuata dotata di nervature longitudinali con iniezione di fibra internamente



Fibra di Vetro



Risparmio Energetico

**somfy.** La rivoluzione nella gestione della casa

**somfy.**  
EXPERT



**SMOOVE io**  
comandi a parete senza fili

**Somfy Connect:** Disponi liberamente degli impianti e dei dispositivi presenti in casa mediante una app semplice ed intuitiva. Da cellulare o tablet potrai “accedere” comodamente all’interno della tua abitazione e gestirne ogni unità (dalle prese alle luci, dal riscaldamento all’irrigazione, oltre a tapparelle, oscuranti, tende, porte garage o cancelli). Tutto a portata di mano.



**CHERUBINI**

tocco italiano dal 1947

Motori elettrici e accessori per tende da sole, avvolgibili, tende tecniche e screen. Linea ideata per soddisfare a pieno le esigenze della clientela con potenziale tecnologico e innovativo.

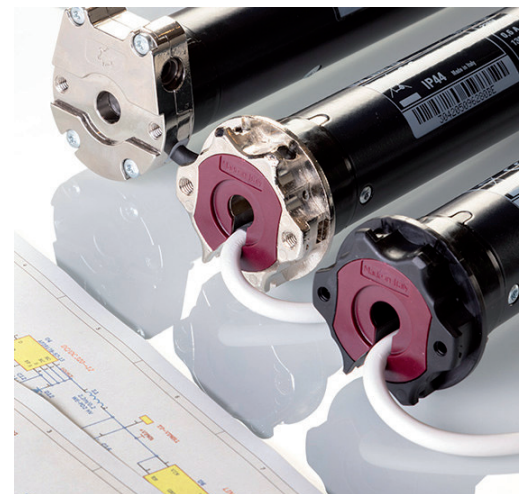
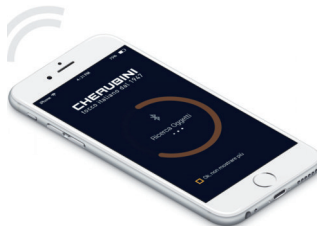

## Company Profile



Il Gruppo FAR Srl è un'azienda fondata negli anni '70 come una struttura "artigianale", e ancora oggi mantiene un'estrema cura del proprio lavoro, dalla produzione alla consegna, non trascurando quelli che sono i tempi rapidi di oggi. La nostra società è a conduzione familiare, nata per sviluppare la produzione di avvolgibili e zanzariere, riesce a soddisfare ogni tipo di richiesta curando particolarmente le esigenze di ogni singolo cliente. La produzione è affiancata dai nostri addetti specializzati che seguono le fasi dell'intero processo produttivo: progettazione e sviluppo prodotti, commercializzazione, approvvigionamento, magazzino, confezionamento, assemblaggio, logistica, e consegna. Qualità, affidabilità ed innovazione sono le priorità aziendali, con l'obiettivo di arricchire il mercato del serramento con un'ampia gamma di prodotti idonei a qualsiasi esigenza, di nuove soluzioni integrate capaci di aumentare il risparmio energetico

degli edifici. Con oltre 45 anni di esperienza siamo in grado di studiare soluzioni globali per dare un valore aggiunto tangibile e un servizio sempre più personalizzato, investendo nella ricerca e nello sviluppo di un prodotto italiano d'eccellenza, per garantire efficienza e massima durata nel tempo. Nella presente brochure troverete articoli confezionati con prodotti sempre nuovi al passo con le esigenze del mercato, disponibili in una vasta gamma di colori per confezionare un prodotto che possa incontrare il gusto personale di ciascuno. Gli articoli che presentiamo sono il frutto della collaborazione e dell'impegno di tutto il Team Gruppo FAR, per rispondere all'esigenze di un mercato sempre più indirizzato verso la "qualità", utilizzando le migliori materie prime nazionali e le più moderne tecnologie applicate al settore pur conservando la cura artigianale del particolare. L'innovazione, l'alta qualità e la reale disponibilità nei confronti del cliente sono i nostri obiettivi.

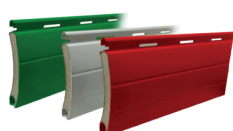

**CHERUBINI**  
tocco italiano dal 1947



**AVVOLGIBILI - ZANZARIERE - FINESTRE - TENDE DA SOLE - PERGOLE - PORTE - TENDE TECNICHE - SOLUZIONI D'AUTOMAZIONE**

Roma Eur - Via del Pianeta Terra, 7/15 - Tel. 06.45777500

Pomezia - Via Sassuolo, 1 - Tel. 06.9105952



Gruppo Far  
Fabbrica Avvolgibili Zanzariere

**348.6922995**

[www.gruppofar.it](http://www.gruppofar.it)

✉ [commerciale@gruppofar.it](mailto:commerciale@gruppofar.it)